



# Tecnología de Gel

## Baja Tensión

Conectamos tu energía  
[www.cellpack.com](http://www.cellpack.com)









# BAJA TENSION

## Tecnología de Gel

	Compuestos de Gel . . . . .	32
	Empalmes y Derivaciones: Easy-Cell . . . . .	36
	Envolvente rellena de gel: Easy-Protect . . . . .	38



## POWER GEL

### Gel bicomponente con vaso mezclador y espátula

dosificable, para derivaciones y cajas de conexión, con base de silicona

Compuesto de sellado de dos componentes en dosis con botellas individuales, vaso mezclador, solución todo en uno para una protección fiable de componentes eléctricos y electrónicos.

Contenido: POWER GEL componente A y componente B en botellas, vaso medidor y espátula



Código	Descripción	Contenido ml
335120	POWER GEL 400	400
335121	POWER GEL 1000	1000



Vídeo de instalación

#### Propiedades

- Dosis individuales
- Botellas con tapón de cierre para múltiples usos
- Fácil vertido gracias al vaso mezclador
- Sistema completo
- No tóxico
- Amortiguación de vibraciones
- Extraíble
- Flexible
- Libre de halógenos
- Estabilizado frente radiación UV
- Sella y protege todo tipo de instalaciones eléctricas

#### Aplicación

- Exterior
- Interior (incluso con altos niveles de humedad)
- Derivaciones y cajas de conexión
- Protección contra la humedad (Protección clase IP 68 en caja adecuada)
- Para instalaciones eléctricas hasta 1 kV

#### Almacenaje / Caducidad

- Vida útil ilimitada a temperaturas ambiente entre 0 °C y 40 °C

Datos técnicos página 35

## JUMBO GEL

### Gel bicomponente en garrafa, económico para grandes cantidades

con base de silicona

Compuesto de sellado semitransparente y económico. Servido en dos garrafas con tapón de cierre para múltiples usos o grandes derivaciones o cajas de conexión.

Contenido: JUMBO GEL componente A y componente B en garrafas



Código	Descripción	Contenido ml
364306	JUMBO GEL 2000	2000
364307	JUMBO GEL 5000	5000
364308	JUMBO GEL 10000	10000
366512	KIT CUBO+ESPÁTULA	5500
366513	KIT CUBO+ESPÁTULA	12000



Datos técnicos página 35

Vídeo de instalación

#### Propiedades

- Económico y eficiente
- Tapón de cierre para múltiples usos
- Transparente
- Mezclable en un recipiente estándar
- No tóxico
- Amortigua vibraciones
- Extraíble
- Flexible
- Libre de halógenos
- Estabilizado frente radiación UV
- Sella y protege todo tipo de instalaciones eléctricas

#### Aplicación

- Exterior
- Interior (incluso con altos niveles de humedad)
- Vertido en serie y grandes cajas
- Protección contra la humedad (Protección clase IP 68 en caja adecuada)
- Para instalaciones eléctricas hasta 1 kV

#### Almacenaje / Caducidad

- Vida útil ilimitada a temperaturas ambiente entre 0 °C y 40 °C



## CLEAR GEL

### Gel bicomponente en bolsa, económico y transparente

para proteger componentes eléctricos y LED, con base de silicona

Sellado, bicomponente de alta transparencia para una protección fiable de componentes eléctricos. Apto para aplicaciones optoelectrónicas como p. ej. sellado de LEDs e instalaciones de iluminación.

Contenido: CLEAR GEL componente A y componente B en bolsa de doble cámara



#### Propiedades

- Alta transparencia permanente
- En una bolsa de doble cámara práctica y fácil de usar
- Propiedades de flujo favorable
- Aplicaciones variadas
- No tóxico
- Amortigua vibraciones
- Extraíble
- Flexible
- Libre de halógenos
- Estabilizado frente radiación UV
- Sella y protege todo tipo de instalaciones eléctricas

Código	Descripción	Contenido ml
364032	CLEAR GEL 150	150
364033	CLEAR GEL 250	250
364034	CLEAR GEL 350	350
364035	CLEAR GEL 500	500

#### Aplicación

- Interior (incluso con altos niveles de humedad)
- Exterior
- Derivaciones y cajas de conexión
- Protección contra la humedad (Protección clase IP 68 en caja adecuada)
- Para instalaciones eléctricas hasta 1 kV

#### Almacenaje / Caducidad

- Vida útil: 24 meses a temperaturas ambiente entre 0 °C y 30 °C

Datos técnicos página 35



Vídeo de instalación

## EXPRESS GEL

### Gel bicomponente, rápido

agitar y usar sólo 15 segundos de mezclado, con base de silicona

Innovador, compuesto bicomponente para agitar, con botella mezcladora para una protección rápida y temporal de componentes eléctricos. Tiempo de mezclado más corto del mercado, el cambio de color indica que ha finalizado el proceso de mezclado por agitación

Contenido: EXPRESS GEL componente A y componente B en una única botella

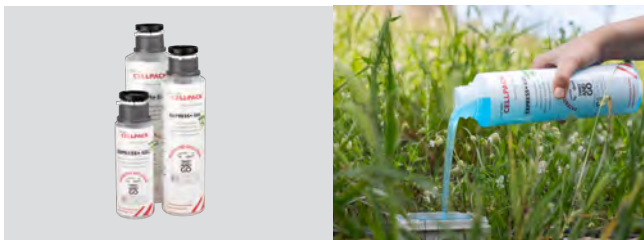

#### Propiedades

- Proceso mezclado innovador
- El gel de sellado bicomponente más rápido del mercado
- Cambia de color de blanco a azul claro
- Valor de aislamiento eléctrico elevado
- No tóxico
- Fácil retirado
- Libre de halógenos
- Estabilizado frente radiación UV
- Sella y protege todo tipo de instalaciones eléctricas

#### Aplicación

- Interior (incluso con altos niveles de humedad)
- Exterior
- Derivaciones y cajas de conexión
- Protección contra la humedad (IP 68 en caja adecuada. ensayado TÜV Süd despues EN 60529)
- Para instalaciones eléctricas hasta 1 kV

#### Almacenaje / Caducidad

- Vida útil: 24 meses a temperaturas ambiente entre 0 °C y 30 °C

Datos técnicos página 35





## SOFT GEL

### Gel monocomponente en cartucho especial para aplicaciones de sellado

listo para usar, apto para una amplia gama de aplicaciones

Cartucho estándar, relleno con un compuesto de sellado extremadamente pegajoso, adecuado para aislamiento eléctrico y protección contra la corrosión, también recomendado para soluciones temporales.

Contenido: SOFT GEL en un cartucho con boquilla

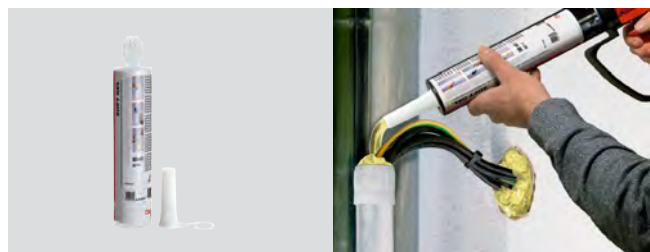

Código	Descripción	Content ml
364723	SOFT GEL 310	310



Vídeo de instalación

#### Propiedades

- Listo para usar
- Muy pegajoso, no gotea
- Reaccesible
- Cartucho con cierre para múltiples usos
- No tóxico
- Reutilizable
- Libre de halógenos
- Estabilizado frente radiación UV

#### Aplicación

- Interior
- Exterior
- Sellado de conductos
- Protección anti-corrosión e insectos
- Para instalaciones eléctricas hasta 1 kV

#### Almacenaje / Caducidad

- Vida útil ilimitada a temperaturas ambiente entre 0 °C y 40 °C

Datos técnicos página 35

## SUPRA GEL

### Gel bicomponente en cartucho con tubo mezclador dosificable

listo para usar, para instalaciones de difícil acceso, con base de silicona

Cartucho estándar, llenado de compuesto de sellado bicomponente. Fácil dosificado para derivaciones y cajas de conexión en un solo paso optimizando el tiempo de instalación.

Contenido: SUPRA GEL componente A y componente B en un tubo mezclador dosificable

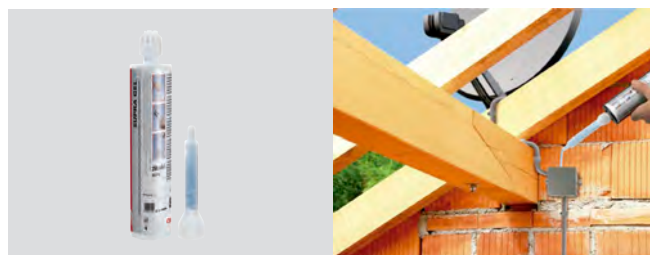

Código	Descripción	Contenido ml
364036	SUPRA GEL (cartucho)	250
366780	Tubo mezclador (boquilla)	



Vídeo de instalación

#### Propiedades

- Listo para usar
- Mezclado y vertido en un solo paso
- Dosificador para una aplicación limpia y precisa
- Cartucho con cierre para múltiples usos
- Propiedades de flujo favorable
- No tóxico
- Extraíble
- Flexible
- Libre de halógenos
- Estabilizado frente radiación UV
- Sella y protege todo tipo de instalaciones eléctricas

#### Aplicación

- Interior (incluso con altos niveles de humedad)
- Exterior
- Derivaciones y cajas de conexión
- Protección contra la humedad (Protección clase IP 68 en caja adecuada)
- Para instalaciones eléctricas hasta 1 kV

#### Almacenaje / Caducidad

- Vida útil: 24 meses a temperaturas ambiente entre 0 °C y 30 °C

\* Datos técnicos página 35

**POWER GEL - Página 32**

Datos técnicos	Valor	Normativa
Viscosidad (23 °C)	1000 mPa x s	ISO 2555
Vida útil (23 °C)	15 min	EN 60684-2
Rigidez dieléctrica	≥ 15 kV/mm	EN 60243-1
Volumen específico de resistividad	2 x 10 <sup>14</sup> Ω x cm	HD 429
Ratio de mezclado	1:1	
Temperatura de trabajo	15 °C a 30 °C	
Resistencia térmica	-40 °C a 150 °C	

**JUMBO GEL - Página 32**

Datos técnicos	Valor	Normativa
Viscosidad (23 °C)	1000 mPa x s	ISO 2555
Vida útil (23 °C)	17 min	EN 60684-2
Rigidez dieléctrica	≥ 12 kV/mm	EN 60243-1
Volumen específico de resistividad	2 x 10 <sup>14</sup> Ω x cm	HD 429
Ratio de mezclado	1:1	
Temperatura de trabajo	15 °C a 30 °C	
Resistencia térmica	-25 °C a 125 °C	

**CLEAR GEL - Página 33**

Datos técnicos	Valor	Normativa
Viscosidad (23 °C)	1000 mPa x s	ISO 2555
Vida útil (23 °C)	15 min	EN 60684-2
Rigidez dieléctrica	≥ 15 kV/mm	EN 60243-1
Volumen específico de resistividad	2 x 10 <sup>14</sup> Ω x cm	HD 429
Ratio de mezclado	1:1	
Temperatura de trabajo	15 °C a 30 °C	
Resistencia térmica	-40 °C a 150 °C	

**EXPRESS GEL- Página 33**

Datos técnicos	Valor	Normativa
Viscosidad (23 °C)	288 mPa x s	ISO 2555
Vida útil (23 °C)	8 min-	EN 60684-2
Rigidez dieléctrica	≥ 18 kV/mm	EN 60243-1
Volumen específico de resistividad	≥ 2 x 10 <sup>14</sup> Ω x cm	HD 429
Ratio de mezclado	1 : 1	
Temperatura de trabajo	5 °C a 30 °C	
Resistencia térmica	-40 °C a 150 °C	

**SOFT GEL- Página 34**

Datos técnicos	Valor	Normativa
Viscosidad (23 °C)	40000 mPa x s	
Vida útil (23 °C)	-	EN 60684-2
Rigidez dieléctrica	≥ 10 kV/mm	EN 60243-1
Volumen específico de resistividad	≥ 2 x 10 <sup>14</sup> Ω x cm	HD 429
Ratio de mezclado	-	
Temperatura de trabajo	0 °C a 40 °C	
Resistencia térmica	-40 °C a 150 °C	

**SUPRA GEL - Página 34**

Datos técnicos	Valor	Normativa
Viscosidad (23 °C)	1000 mPa x s	ISO 2555
Vida útil (23 °C)	15 min	EN 60684-2
Rigidez dieléctrica	≥ 15 kV/mm	EN 60243-1
Volumen específico de resistividad	2 x 10 <sup>14</sup> Ω x cm	HD 429
Ratio de mezclado	1:1	
Temperatura de trabajo	15 °C a 30 °C	
Resistencia térmica	-40 °C a 150 °C	

**EASYCELL® ... V****Empalme**

relleno de gel, reaccsible, 0,6/1kV, incluye conector metálico

Apto para conectar todo tipo de cables con aislamiento sintético, rango de sección de cable de 1.5 mm<sup>2</sup> a 25 mm<sup>2</sup>.

Apto para conductores de cobre y aluminio.

Contenido: EASY 2 V: Empalme de conexión relleno de gel, regleta de conexión, bridas, instrucciones de montaje

EASY 3 V - 5 V: Empalme relleno de gel, conector multipolar, llave allen, bridas, instrucciones de montaje.

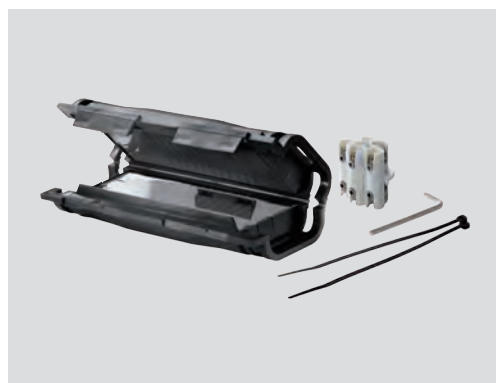

Dimensiones

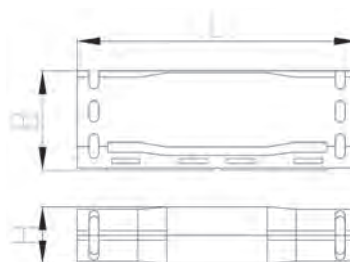

Código	Descripción	L mm	B mm	H mm	Sección de cable principal mm <sup>2</sup>
389676	Empalme - EASY 2 V	86	47	27	3 x (1.5 - 2.5)
389677	Empalme - EASY 3 V	146	55	35	3, 4, 5, x (1.5 - 6)
389678	Empalme - EASY 4 V	180	69	40	3, 4, 5 x (6 - 16)
389679	Empalme - EASY 5 V	240	75	44	3, 4, 5 x (16 - 25)

**EASYCELL® - EASY ... V****Derivación**

rellena de gel, con conector metálico, reaccsible

Apto para conectar todo tipo de cables con aislamiento sintético, rango de sección de cable de 1.5 mm<sup>2</sup> a 25 mm<sup>2</sup>. Apto para conductores de cobre y aluminio.

Contenido: EASY 6 V, EASY 7 V: Derivación rellena de gel, conector de derivación sin necesidad de cortar el cable principal, llave allen, bridas, instrucciones de montaje.

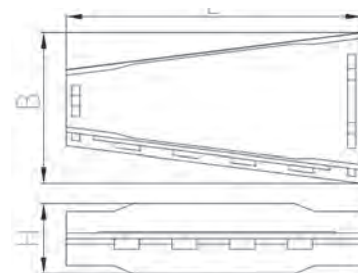

Dimensiones

**Aplicación**

- Exterior
- Interior
- Subterráneo
- Agua (de acuerdo a la normativa)

**Nivel de tensión**

- U<sub>0</sub>/U (U<sub>m</sub>) 0.6/1 (1.2) kV

**Normativa**

- DIN EN 50393

**Almacenaje / Caducidad**

- Ilimitado

**Propiedades**

- Área de conexión totalmente sellada con gel
- Reaccsible y listo para operar inmediatamente
- Conector de derivación sin necesidad de cortar el cable principal
- Cubiertas de plástico antichoque de alta calidad, ignífuga y resistente a los UV
- Fácil y rápido ensamblado

Código	Descripción	L mm	B mm	H mm	Sección de cable principal mm <sup>2</sup>	Sección de cable derivado mm <sup>2</sup>
371166	Derivación-EASY 6 V	220	110	53	3, 4, 5 x (6 - 16)	3, 4, 5 x (2.5 - 16)
371167	Derivación-EASY 7 V	260	130	65	3, 4, 5 x (16 - 25)	3, 4, 5 x (2.5 - 25)





## EASYCELL®

### Empalme

relleno de gel, reaccsible, sin conector metálico

Apto para conectar todo tipo de cables con aislamiento sintético, rango de sección de cable de 1.5 mm<sup>2</sup> a 25 mm<sup>2</sup>. Apto para conductores de cobre y aluminio.

Contenido: EASY 2: Empalme relleno de gel, bridas, instrucciones de montaje.

EASY 3 - 5: Empalme relleno de gel, separador de fases, bridas, instrucciones de montaje.



#### Dimensiones

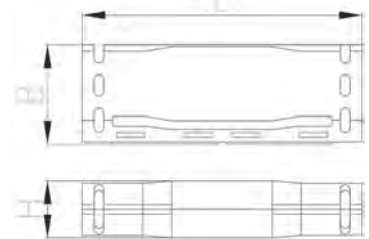

#### Aplicación

- Interior
- Exterior
- Subterránea

#### Nivel de tensión

- $U_0/U_m$  0.6/1 (1.2) kV

#### Normativa

- DIN EN 50393

#### Almacenaje / Caducidad

- Ilimitado

#### Propiedades

- Área de conexión totalmente sellada por el gel
- Reaccsible y listo para operar inmediatamente
- Puede usarse con múltiple tipo de manguitos, unipolares, multipolares, de tornillería fusible o compresión
- Cubiertas de plástico antichoque de alta calidad, ignífuga y resistente a los UV
- Rápido y fácil ensamblado

Código	Descripción	L mm	B mm	H mm	Sección de cable principal mm <sup>2</sup>
360366	Empalme - EASY 2	86	47	27	(3 x 1,5 - 2,5)
360368	Empalme - EASY 3	146	55	35	3, 4, 5, x (1.5 - 6)
360369	Empalme - EASY 4	180	69	40	3, 4, 5 x (6 - 16)
360400	Empalme - EASY 5	240	75	44	3, 4, 5 x (16 - 25)

## EASYCELL®

### Descargador de tracción

rara derivaciones de gel EASY 4 V y EASY 5 V

Para tendidos de cable con empalme o derivación, montado, descarga la presión sobre el conector metálico interior.



#### Propiedades

- Rápido y fácil ensamblado

#### Aplicación

- Protección mecánica

Código	Descripción
310553	Accesorio para EASY 4 V/5 V DESCARGADOR DE TRACCIÓN



## EASY-PROTECT

# Envolvente estanca rellena de gel libre de silicona

con bornes de conexión WAGO COMPACT serie 221

Apto para conectar todo tipo de cables con aislamiento sintético, rango de sección de cable de 0,5 mm<sup>2</sup> a 6 mm<sup>2</sup>.

Contenido: Envolvente rellena de gel libre de silicona y bornas de conexión WAGO COMPACT, serie 221.

BAJA TENSIÓN  
Tecnología de Gel



### Dimensiones

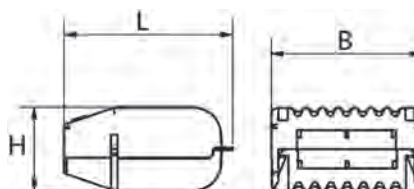

Vídeo de instalación

### Propiedades

- Protección del borne de conexión contra humedad y contra la entrada de agua conforme a IPX8
- Sometido a ensayos de tipo VDE de acuerdo a la norma EN 60998-2 para certificación conjunta con bornes de conexión WAGO COMPACT de la serie 221
- Gel sólido, no tóxico y libre de silicona
- Resistente a la radiación UV
- Envlovente compacta, robusta y reaccsible
- Rápida instalación, fácil montaje
- Puesta en servicio inmediata

### Aplicación

- Interior
- Exterior
- Puede usarse en todos los sectores industriales debido al gel libre de silicona
- Puede ser usado muy baja tensión sin envolvente adicional
- Puede usarse en baja tensión con envolvente adicional (doble aislamiento) para alcanzar la clase de protección II

### Nota

No reutilizable

### Nivel de tensión

- U<sub>0</sub>/U (U<sub>m</sub>) 0.6/1 (1.2) kV

### Normativa

- Ensayado VDE de acuerdo a la norma EN 60998-2

### Almacenaje / Caducidad

- Ilimitado a temperatura ambiente entre 0° y 40 ° C

### Nomenclatura del código de producto



Acceso a guía de selección



Código	Descripción	Tamaño	L mm	B mm	H mm	Tipo de borne WAGO COMPACT Serie 221	unidades/caja	Sección de cable principal mm <sup>2</sup>
407858	EASY-PROTECT 112	1	33,6	32,0	17,8	1 X 412	1	0,14 f/0,2 - 4 mm <sup>2</sup>
407859	EASY-PROTECT 113	1	33,6	32,0	17,8	1 x 413	1	0,14 f/0,2 - 4 mm <sup>2</sup>
407860	EASY-PROTECT 222	2	33,6	45,9	17,8	2 x 412	1	0,14 f/0,2 - 4 mm <sup>2</sup>
407861	EASY-PROTECT 215	2	33,6	45,9	17,8	1 x 415	1	0,14 f/0,2 - 4 mm <sup>2</sup>
407862	EASY-PROTECT 332	3	33,6	52,7	17,8	3 x 412	1	0,14 f/0,2 - 4 mm <sup>2</sup>
407863	EASY-PROTECT 323	3	33,6	52,7	17,8	2 x 413	1	0,14 f/0,2 - 4 mm <sup>2</sup>
410356	EASY-PROTECT 412	4	40,1	38,0	21,3	1 x 612	1	0,5 - 6 mm <sup>2</sup>
410357	EASY-PROTECT 413	4	40,1	38,0	21,3	1 x 613	1	0,5 - 6 mm <sup>2</sup>
410358	EASY-PROTECT 522	5	40,1	49,4	21,3	2 x 612	1	0,5 - 6 mm <sup>2</sup>
410359	EASY-PROTECT 515	5	40,1	49,4	21,3	1 x 615	1	0,5 - 6 mm <sup>2</sup>
410360	EASY-PROTECT 632	6	40,1	66,4	21,3	3 x 612	1	0,5 - 6 mm <sup>2</sup>
410361	EASY-PROTECT 623	6	40,1	66,4	21,3	2 x 613	1	0,5 - 6 mm <sup>2</sup>
<b>ENVASE BULK - EASY.PROTECT</b>								
451511	EASY-PROTECT BULK - 12 x 113	1	33,6	32,0	17,8	12 x 413	12	0,14 f/0,2 - 4 mm <sup>2</sup>
451512	EASY-PROTECT BULK - 16 x 332	3	33,6	52,7	17,8	48 x 412	16	0,14 f/0,2 - 4 mm <sup>2</sup>
451513	EASY-PROTECT BULK - 12 x 323	3	33,6	52,7	17,8	24 x 413	12	0,14 f/0,2 - 4 mm <sup>2</sup>
<b>EASY-PROTECT-INLINE</b>								
449749	EASY-PROTECT INLINE 2/4	2	32,7	56,9	17,8	2 X 221 - 2411	1	0,2 - 4 mm <sup>2</sup> / 0,2-2,5*
449750	EASY-PROTECT INLINE 3/4	3	41,7	56,9	17,8	3 X 221 - 2411	1	0,2 - 4 mm <sup>2</sup> / 0,2-2,5*
449751	EASY-PROTECT INLINE 5/4**	5	60,7	56,9	17,8	5 X 221 - 2411	1	0,2 - 4 mm <sup>2</sup> / 0,2-2,5*
<b>ENVASE BULK - EASY-PROTECT-INLINE</b>								
457772	EASY-PROTECT INLINE 2/4 - BULK	2	32,7	56,9	17,8	24 X 221 - 2411	12	0,2 - 4 mm <sup>2</sup> / 0,2-2,5*
457773	EASY-PROTECT INLINE 3/4 - BULK	3	41,7	56,9	17,8	36 X 221 - 2411	12	0,2 - 4 mm <sup>2</sup> / 0,2-2,5*
457774	EASY-PROTECT INLINE 5/4** - BULK	5	60,7	56,9	17,8	60 X 221 - 2411	12	0,2 - 4 mm <sup>2</sup> / 0,2-2,5*

Datos técnicos	Valor	Normativa
<b>Propiedades físicas</b>		
Índice de Protección	IPX8	EN 60529
Almacenaje	Capacidad de almacenaje indefinida	-
Color de la envolvente	Negro	-
Material de la envolvente	Polipropileno	-
Tipo de cierre	Presión enganche	-
Dirección del cableado	Unidireccional	-
Color del gel	Ambar translúcido	-
Composición del gel	Poliuretano	-
<b>Propiedades termodinámicas</b>		
Temperatura de servicio continuada	105° C	EN 60998-2
Temperatura ambiente de servicio	85°C de acuerdo al marcado T85	EN 60998-2
Temperatura de trabajo / Temperatura de almacenaje	0 - 40 °C	-
Inflamabilidad de la carcasa - Clase	V2*	UL 94
<b>Propiedades Eléctricas**</b>		
Rango de voltaje	450 V	EN 60998-2
Sobretensión nominal	4 kV	EN 60998-2
Tensión nominal	32 A respectivamente 41 A (WAGO COMPACT Splicing Connectors)	EN 60998-2
Resistencia a cortocircuitos del gel	15 kV / mm	EN 60243-1

\* Aproximadamente comparable a la prueba del hilo incandescente según EN 60695  
\*\* Doble aislamiento / observar la clase de protección II para baja tensión



## BBC Cellpack Electrical Products en el mundo

### EUROPA

#### Cellpack AG Electrical Products

Anglikerstrasse 99  
5612 Villmergen - Suiza  
+41 56 618 12 34  
verkauf.epschweiz@cellpack.com  
EPSalesExport@cellpack.com

#### BBC Cellpack GmbH

Carl-Zeiss-Straße 20  
79761 Waldshut-Tiengen - Alemania  
+49 7741 6007-0  
+49 7741 64989  
electrical.products@cellpack.com

#### BBC Cellpack GmbH

Carl-Eschebach-Straße 11  
1454 Radeberg - Alemania  
+49 3528 41983 0  
+49 3528 41983 71  
electrical.products@cellpack.com

#### Behr Bircher Cellpack Ibérica, S.A.

C/.Mas Pujol, 47 – Nave 4  
Pol. Ind. Sector V  
08520 – Les Franqueses del Vallès  
Barcelona - España  
+34 93 846 63 76  
+34 93 849 12 06  
epiberica@cellpack.com

#### Behr Bircher Cellpack BBC Benelux B.V.

Keersluisweg 13  
1332 EE Almere Buiten - Holanda  
+31 36 549 03 36  
info@cellpack.nl

#### Behr Bircher Cellpack BBC Polska Sp. z o. o.

ul. Matuszewska 14,  
03-876 Warszawa - Polonia  
+48 22 853 53 54  
+48 22 853 53 56  
biuro@cellpack.pl

#### Behr Bircher Cellpack BBC Italia S.r.l.

Via Mantero, 20  
22070 Grandate (CO) - Italia  
+39 031 426 611  
+39 031 426 343  
epitalia@cellpack.com

#### Behr Bircher Cellpack BBC France s.à.r.l.

277 Avenue Charles Chone  
54710 Ludres - Francia  
+33.3.83.25.60.07  
+33.3.83.25.88.27  
info@cellpack-ep.fr

### Asia Pacífico

#### Behr Bircher CellpackBBC India Pvt. Ltd.

801, 8th Floor, NDM-1, Blocks-B, Netaji  
Subhash Place,  
Pitampura, New Delhi-110034 - India  
+91 11408 949 607  
info.india@cellpack.com

#### Behr Bircher Cellpack BBC Far East Pte Ltd

128 Joo Seng Road # 06 – 01 - Singapur 368356  
+65 6747 7024  
+65 6841 4554  
info@cellpack.com.sg

#### Behr Bircher Cellpack BBC Malaysia Sdn. Bhd.

No 17, Jalan Laman Setia 7/3  
Setia Business Park  
81550 Gelang Patah - Johor – Malasia  
+60 7 559 0570  
+60 7 559 0571  
info@cellpack.com.my  
www.cellpack.com.my

#### Behr Bircher Cellpack BBC Australia Pty Ltd

8 Ferndale Road  
Glen Iris, VIC, 3146 - Australia  
+61 407 103 621  
+61 2 4659 6531  
New Zealand  
+64 21 591 960  
+64 9 436 0897  
salesanz@cellpack.com

### Middle East

#### Behr Bircher Cellpack Middle East FZ-LLC

B12-210  
Academic Zone 01-Business Center 5  
RAKEZ Business Zone-FZ  
R.A.K / United Arab Emirates  
+971 50 952 2800  
EPSalesME@cellpack.com

